

Ciencia, Salud y Medio Ambiente 1

Cuaderno de Ejercicios



Nombre: _____

Centro Educativo: _____

372.350 45

E49c Erazo Sosa, Maritza Lisbet, 1964-
Ciencia, salud y medio ambiente : Cuaderno de Ejercicios 1 /
sv Maritza Lisbet Erazo Sosa ; il. José Elías Martínez Echegoyén. --1a.
ed. -- San Salvador, El Salv. : Ministerio de Educación, 2007.
64 p. : il. ; 28 cm. -- (Colección cipotas y cipotes)

ISBN 978-99923-58-27-6

1. Ciencias naturales-Libros de texto. 2. Ciencias
naturales-Enseñanza. I. Título.

BINA/jmh

Laura Jeannette Díaz
Coordinadora Editorial

Maritza Lisbet Erazo
Claudia Lucely Ascencio
Autoras

Karla Estevalí Quinteros
Diseño y diagramación

Walter Guillermo Romero
Ilustración de portada

José Elías Martínez
Ilustraciones

Bryan Alexis Cruz
Sergio Vladimir Luna
Color y retoque digital

Equipo técnico de la Organización de Estados
Iberoamericanos para la Educación, la Ciencia
y la Cultura, (OEI).

Elías Antonio Saca
Presidente de la República

Ana Vilma de Escobar
Vicepresidenta de la República

Darlyn Xiomara Meza
Ministra de Educación

José Luis Guzmán
Viceministro de Educación

Carlos Benjamín Orozco
Viceministro de Tecnología

Norma Carolina Ramírez
Directora General de Educación

Ana Lorena Guevara de Varela
Directora Nacional de Educación

Manuel Antonio Menjivar
Gerente de Gestión Pedagógica

Rosa Margarita Montalvo
Jefa de la Unidad Académica

Karla Ivonne Méndez
Coordinadora del Programa Comprendo

Cristabel Dinorah Martínez

Ana Esperanza Elías

Alex Wilfredo Canizalez

Mario Eleazar Alvarenga

Equipo técnico Ministerio de Educación



Primera edición

Derechos reservados. Prohibida su venta. Este documento puede ser reproducido todo o en parte reconociendo los
Derechos del Ministerio de Educación.

Calle Guadalupe, Centro de Gobierno, San Salvador, El Salvador, C. A.

Queridas niñas y niños:

¡Bienvenidas y bienvenidos a una gran aventura! Les presentamos el *Cuaderno de Ejercicios*, fiel amigo que esperamos traten con cariño y con respeto. Este cuaderno, que ha sido elaborado con mucho esfuerzo, les ayudará a construir nuevos aprendizajes. Ustedes son importantes para nosotros. Por ello, nos preocupamos para que tengan a disposición los mejores materiales didácticos y las más efectivas herramientas para fomentar los aprendizajes.

El Cuaderno de Ejercicios se ha desarrollado como una iniciativa del *Plan Nacional de Educación 2021* y contiene actividades que, al realizarlas con responsabilidad, les ayudarán a reforzar conocimientos, a dominar nuevas destrezas y habilidades.

¡Esfuércense y disfruten del estudio! Cuiden su cuaderno y cada vez que la maestra o el maestro se los indique, utilícenlo pensando en lo divertido que es colorear, dibujar y escribir sus ideas.

No se desanimen si algún ejercicio les sale mal. Por el contrario, piensen en mejorar y mantener siempre ese objetivo en mente. Ustedes son capaces de mucho y sus ideas son importantes. Exprésenlas en este *Cuaderno*. Su familia y su país necesitan de nuevos valores como ustedes.

¡Ánimo! Perseveren. No sólo para aprender más, sino también para ser cada día mejores personas.

Con cariño,



Darlyn Xiomara Meza
Ministra de Educación



José Luis Guzmán
Viceministro de Educación

¿Qué vas a aprender?

Primer Trimestre

Unidad 1

Así somos los seres vivos

Lección 1. Un mundo diverso	6
Lección 2. El reino de los animales	8
Lección 3. El reino de las plantas	10
Lección 4. ¿En el agua, en el aire o en la tierra?	12
Lección 5. ¡Qué parecidos somos!	14
Lección 6. Una diferencia que no se nota	16



Unidad 2

Sensaciones que percibimos

Lección 1. Formas, olores, colores y sabores	18
Lección 2. ¿Qué dicen los sentidos?	20
Lección 3. ¡Qué calor!	22
Lección 4. El sonido es vibración	24

Segundo Trimestre

Unidad 3

Previniendo riesgos y desastres

Lección 1. ¡Cuidado con el tétano!	26
Lección 2. Cuando la Tierra se mece	28
Lección 3. Un aula segura	30

Unidad 4

Los alimentos que comemos y bebemos

Lección 1. Las plantas y los animales que comemos	32
Lección 2. ¡Qué Delicia!	34
Lección 3. Dulces que hacen daño	36
Lección 4. ¡Fuera moscas!	38
Lección 5. La preparación de los alimentos	40

Tercer Trimestre

Unidad 5

Nuestra amiga el agua

Lección 1. Una amiga para conservar	42
Lección 2. Sin sabor, sin color y sin olor	44
Lección 3. ¡Cómo cambia el agua!	46
Lección 4. El agua, fuente de salud	48

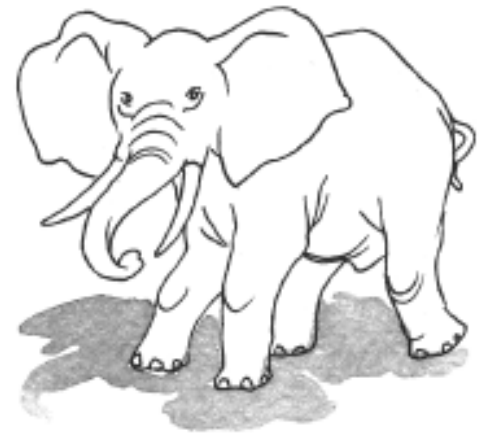

Unidad 6

La Tierra, nuestro gran hogar

Lección 1. ¿De día o de noche?	50
Lección 2. Las luces de la Tierra	52
Lección 3. Un medio muy natural	54
Lección 4. ¿Quiénes nos rodean?	56
Lección 5. Con los pies en el suelo	58
Recortables	61

Unidad 1

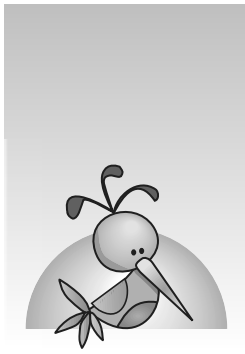

Así somos los seres vivos

Lección 1

Un mundo diverso



Observa el paisaje de la playa y encierra en un círculo los seres vivos. Luego, colorea la ilustración.



Dibuja las etapas de vida de un ser vivo.

A large rectangular area enclosed by a dotted line, intended for drawing the life cycle of a living organism.





Relaciona por medio de una línea la descripción con la figura que le corresponde.

- Es blanca
- Es redonda
- Es de plástico

- Es de color café
- Tiene cuatro patas
- Tiene pelo en su cuerpo.

- Es de color café
- Tiene cuatro patas
- Es de madera

- Es blanca
- Es redonda
- Se mueve



Recorta del periódico, revistas o cromos, ilustraciones de seres vivos, objetos y materiales. Clasifícalos y pégalos en el cuadro correspondiente.

Seres vivos

Objetos y materiales

Two large empty rectangular boxes with dotted borders, intended for pasting and classifying images of living beings and objects/materials.

Lección 2

El reino de los animales



Observa los animales que se encuentran en el bosque. Traza una circunferencia alrededor de los que tienen su cuerpo cubierto de pelos, encierra en un cuadrado los que tienen plumas y en un triángulo los que tienen escamas. Coloréalos.

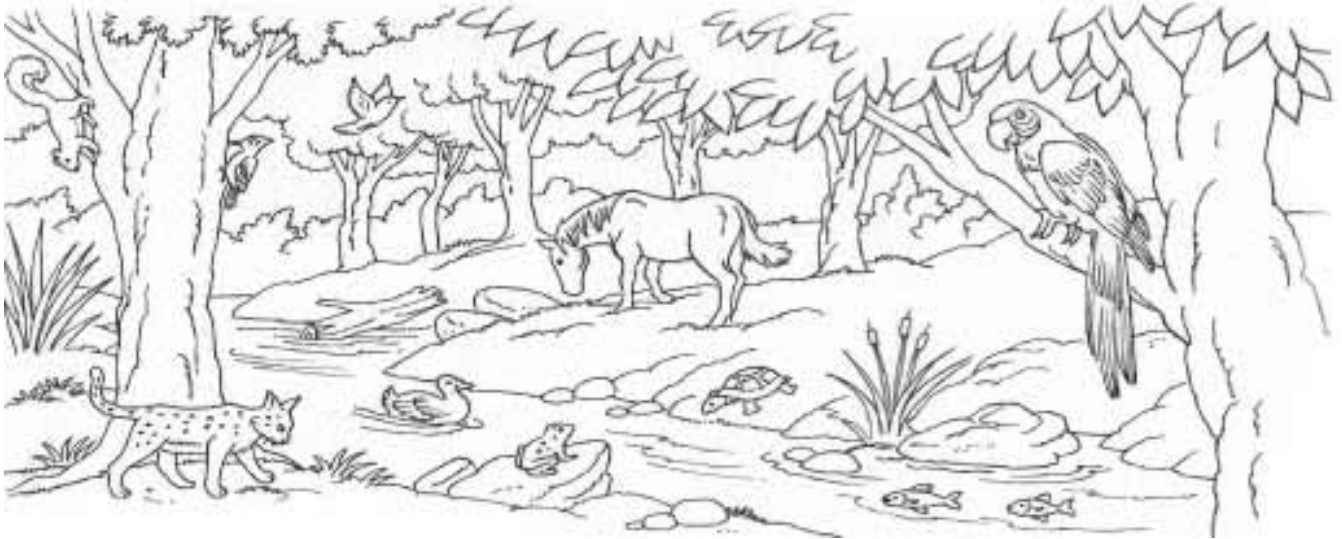

Escribe en el círculo la letra que corresponde a cada animal según su tipo y número de extremidades.

P - aletas

M - cuatro extremidades

A - dos patas

I - seis patas





Recorta y colorea los animales que se encuentran en la página 61. Observa sus características y agrúpalos en mamíferos, aves, peces e insectos y pégalos en el cuadro que corresponde a cada grupo.

<p>Mamíferos</p>	<p>Aves</p>
<p>Peces</p>	<p>Insectos</p>

Lección 3

El reino de las plantas



Escribe en cada círculo una A a la par del árbol, una B a la par del arbusto y una C a la par de la hierba.



Traza una línea para unir las partes correspondientes.





Colorea las regiones que tengan vocales con café y las que tengan números con verde. Descubre la figura oculta.

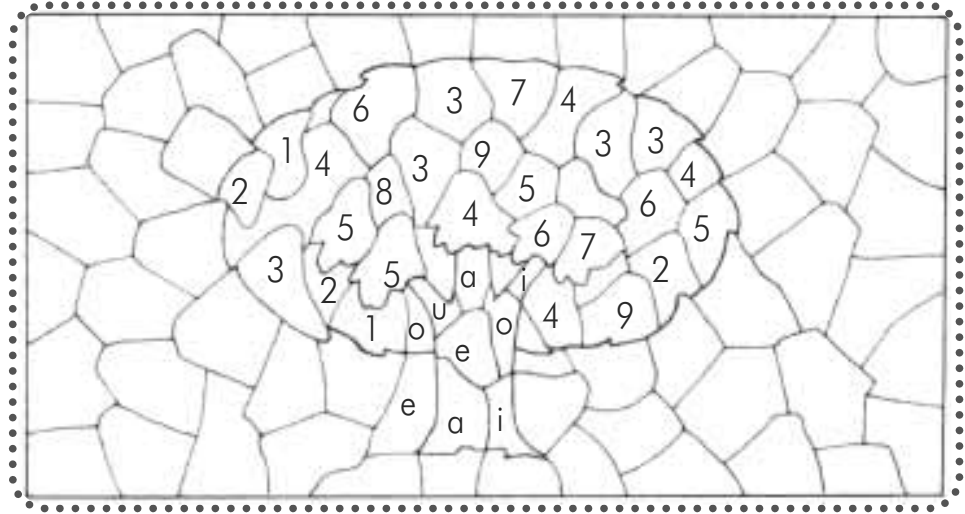

Une por medio de una línea las plantas que tengan el mismo tipo de tallo.



Lección 4

¿En el agua, en el aire o en la tierra?



Escribe en el círculo una A si la planta es acuática, una B si es terrestre y una C si es aérea.



Une con líneas los animales que encontrarías en los siguientes ambientes.



3

Observa la figura y encierra en un círculo a los animales carnívoros y en un cuadrado a los animales herbívoros.



4

Une los puntos de acuerdo a los movimientos que realizan estos animales al desplazarse.

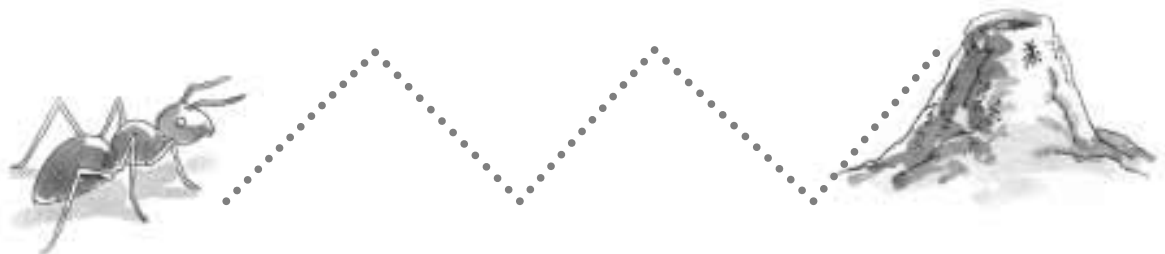
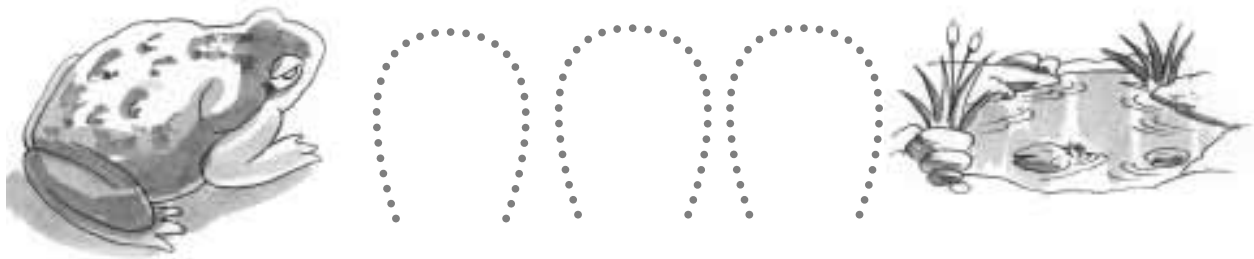
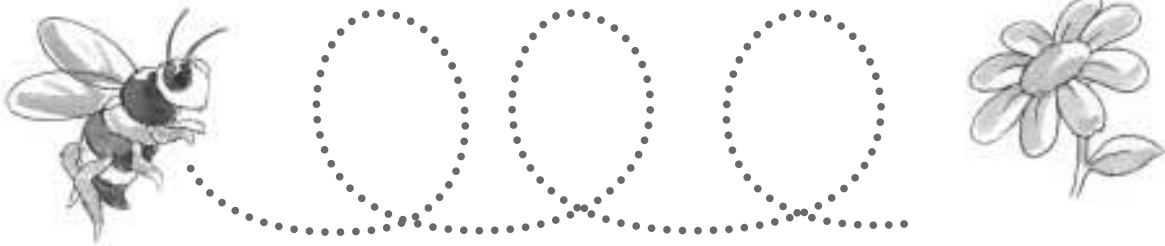



Recorta las palabras de las partes del cuerpo humano que se encuentran en la página 61. Pégalas donde corresponda. Luego colorea el dibujo.

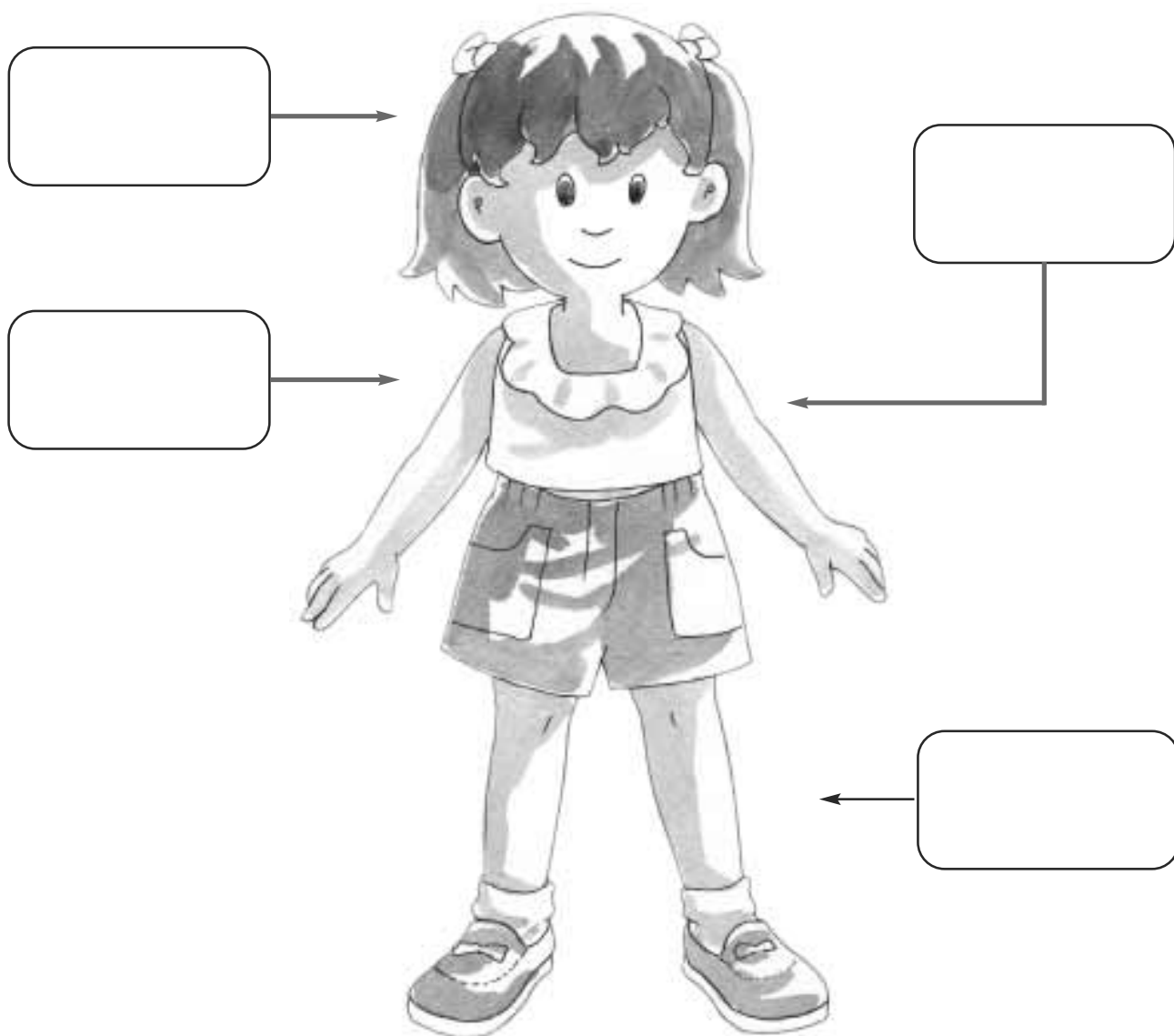



Dibuja las partes del cuerpo que hacen falta.

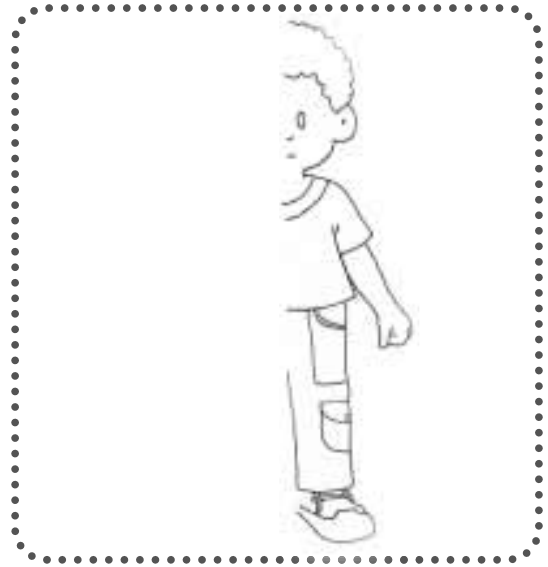

Nombra y señala con una equis la parte del cuerpo que está en movimiento.



Dibuja las expresiones del rostro que se te indican.

Alegre

Triste

Enojado





Nombra los órganos genitales del niño. Luego, recorta el vestuario que se encuentra en la página 63 y pégalo donde corresponda.

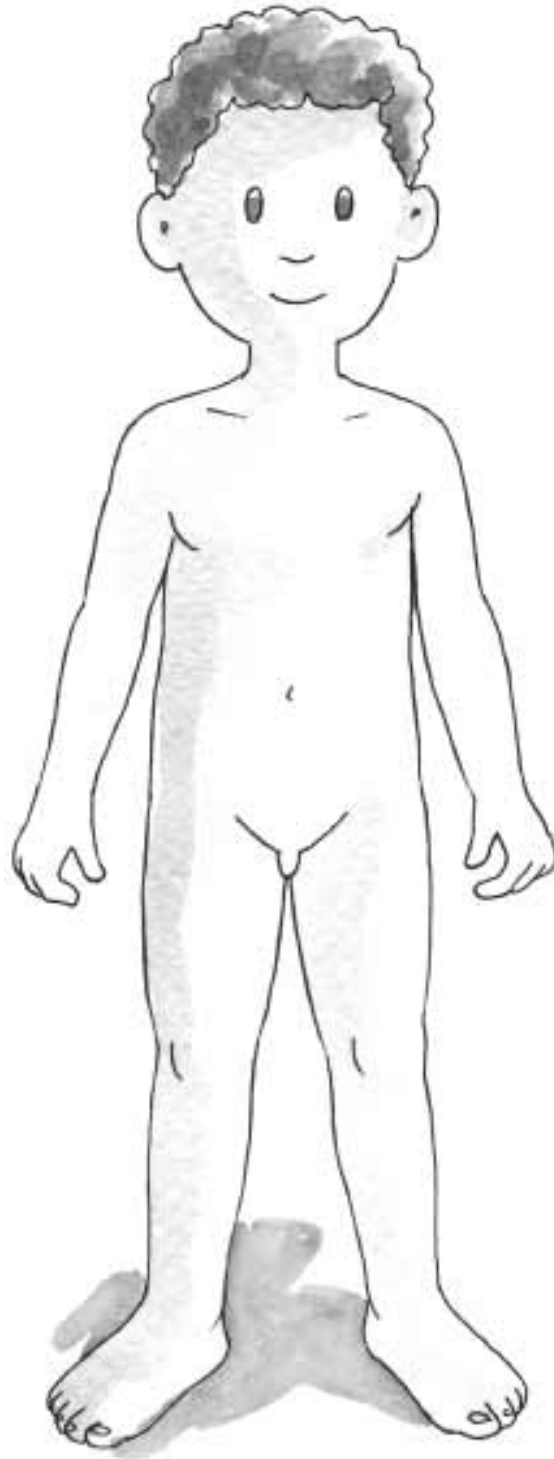



Nombra el órgano genital de la niña. Luego, recorta el vestuario que se encuentra en la página 63 y pégalo donde corresponda.

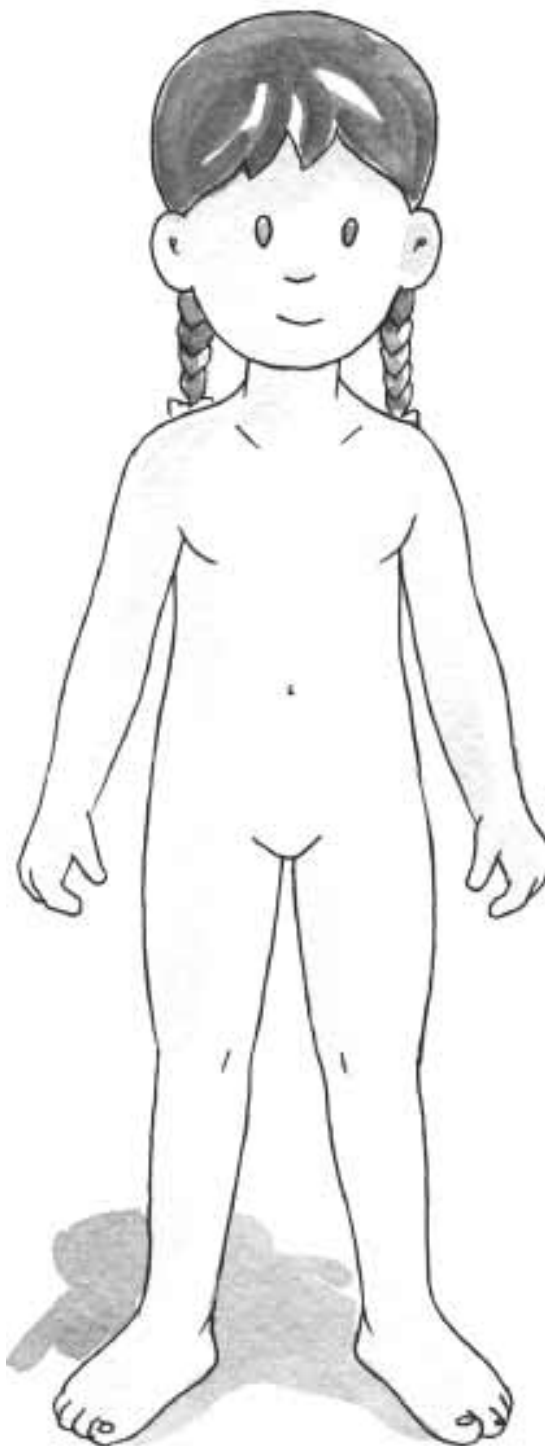

Unidad 2

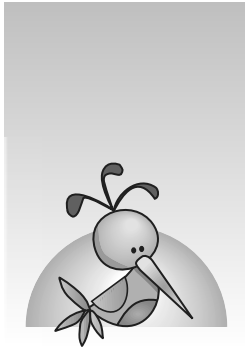

Sensaciones que percibimos

Lección 1

Formas, olores, colores y sabores



Colorea las figuras de acuerdo con la clave.

- Forma triangular con rojo
- Forma redonda con amarillo
- Forma cuadrada con azul
- Forma rectangular con café



Marca con una equis las frutas ácidas y encierra en un círculo las dulces.



Guinda



Zapote



Arrayán

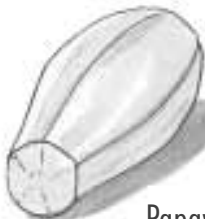

Papaya



Limón



Guayaba





Dibuja alimentos que te gusten y que tengan cada uno de los sabores.

Dulce	Salado
Ácido	Amargo



Colorea las figuras de acuerdo con el resultado de las siguientes mezclas

Amarillo mezclado con rojo



Azul mezclado con amarillo



Rojo mezclado con azul





Une con líneas el órgano que corresponde a cada sentido.



Gusto



Audición



Olfato



Vista

Tacto



En equipo discute las siguientes preguntas y escribe las respuestas.

a. ¿Por qué debemos bañarnos todos los días?

b. ¿Por qué debemos evitar escuchar sonidos muy fuertes?

c. ¿Qué sucede si introducimos objetos en la nariz y en los oídos?



Lee las siguientes oraciones y decide cuál de ellas no es cierta. Escribe tu respuesta.

a. El tacto es el sentido localizado en la piel. _____

b. Todas las personas tienen el sentido de la vista. _____

c. En nuestra lengua está el sentido del gusto. _____





Analiza cada una de las situaciones y escribe qué sentidos debe usar cada persona para realizar la actividad.



Dibuja una actividad de tu vida en la que hagas uso de tus cinco sentidos.



Lección 3 | ¡Qué calor!



Encierra en un círculo los materiales que son conductores de calor.



Dibuja tres objetos que sean aislantes del calor.

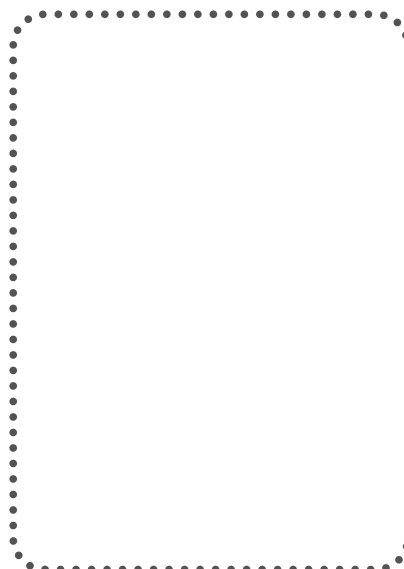
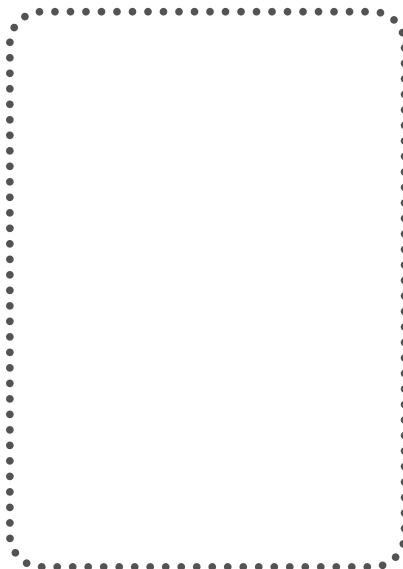
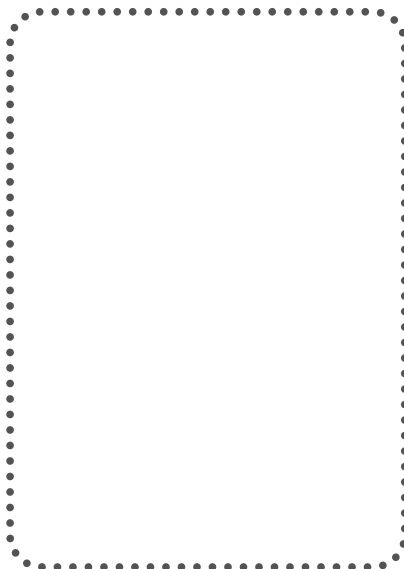



Colorea la ropa que debes utilizar para abrigarte del frío.

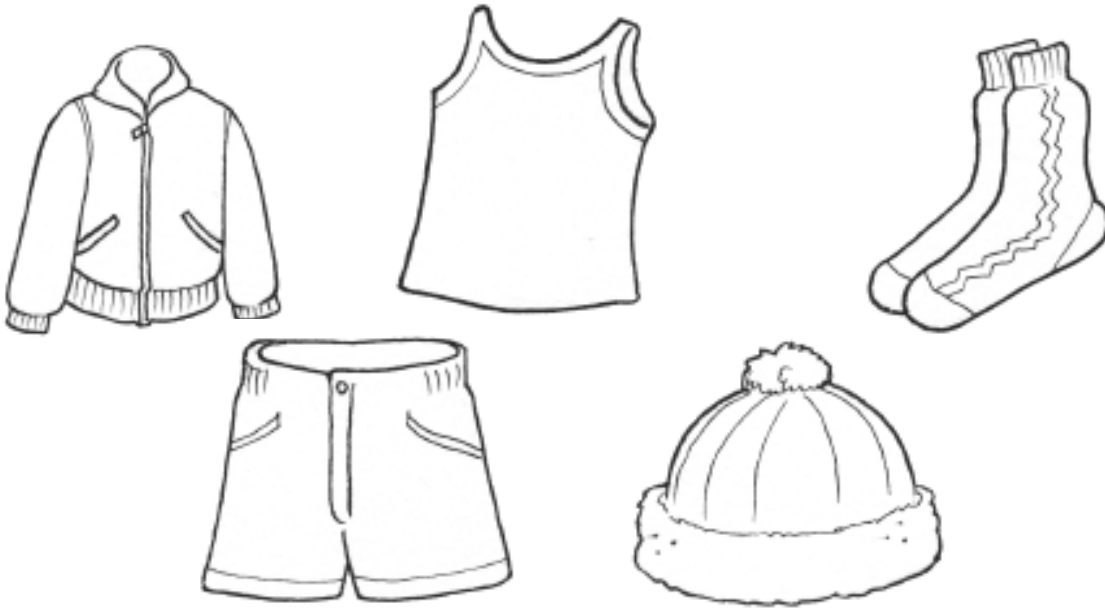

Escribe una explicación para cada situación



a. Para hervir agua utilizamos en general ollas de metal porque...



b. Cuando tenemos frío en la noche, nos arropamos con cobijas porque...



c. Para servir bebidas calientes se usan los vasos térmicos porque...



d. Cuando se bate el atol se utiliza una cuchara de madera porque...

Lección 4 | El sonido es vibración



Colorea las figuras que producen sonidos agudos.

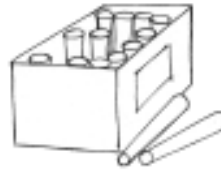

Marca con equis las cosas que producen ruido.



Haz un dibujo que para ti produzca un sonido agradable.





Escribe en tus propias palabras la respuesta a cada una de las siguientes preguntas.

- a. ¿Qué es el sonido? _____

- b. ¿Cómo se produce el sonido? _____

- c. ¿Cómo viaja el sonido? _____



En la siguiente escena marca con una G los sonidos graves y con una A los agudos.



Unidad 3

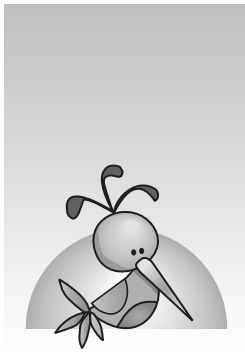

Previniendo riesgos y desastres

Lección 1 | ¡Cuidado con el tétano!



Observa la ilustración:

- Encierra en un círculo los objetos peligrosos con los que pudieras herirte y adquirir la enfermedad del tétano.
- Marca con una equis cuál de las niñas o los niños está en riesgo de contraer el tétano.





Numera los pasos a seguir para curar una herida.



Colorea la ilustración de una campaña de vacunación escolar contra el tétano. ¿Te has sentido como las niñas y los niños del dibujo? Coméntalo.





Presta atención a las escenas de un temblor y señala con una equis aquellas en las que las niñas y los niños han buscado un sitio seguro para protegerse.





Descubre la figura uniendo los números del 1 al 9 y del 10 al 20.

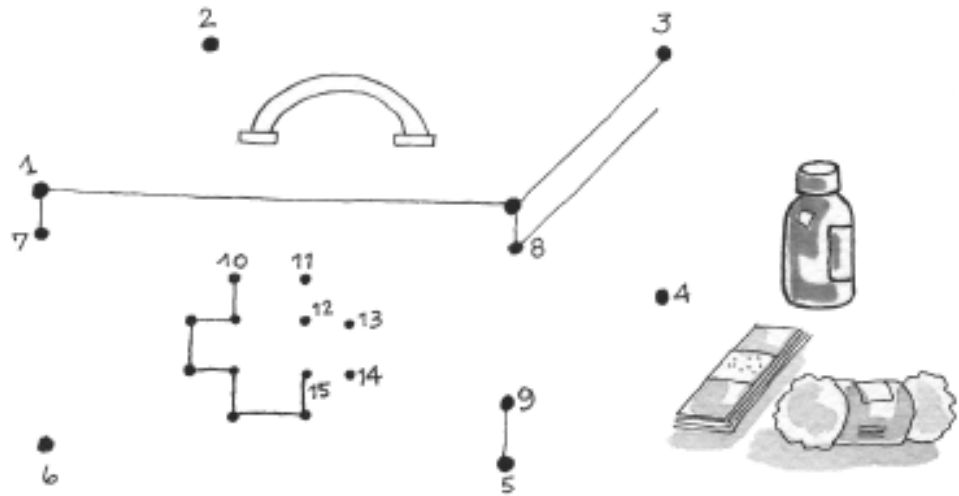

Observa algunos de los elementos básicos que debe tener un botiquín de primeros auxilios. Después, une cada elemento con sus respectivos nombres.

Curitas

Algodón

Alcohol

Espesadrapo

Termómetro



Lección 3 | Un aula segura



Marca con una X los lugares y objetos que representan peligro dentro del aula de clase.



Dibuja en tu cuaderno o en una página el interior de tu casa y señala los lugares peligrosos en caso de temblor.



Completa las oraciones:

a. Cuando tiembla no debes acercarte a las ventanas porque...

b. Las instalaciones eléctricas como tomacorrientes, cables o cajas térmicas son peligrosas porque...

c. Si tiembla no se debe salir corriendo porque...





Ayuda a la niña a salir del aula por la ruta más segura.

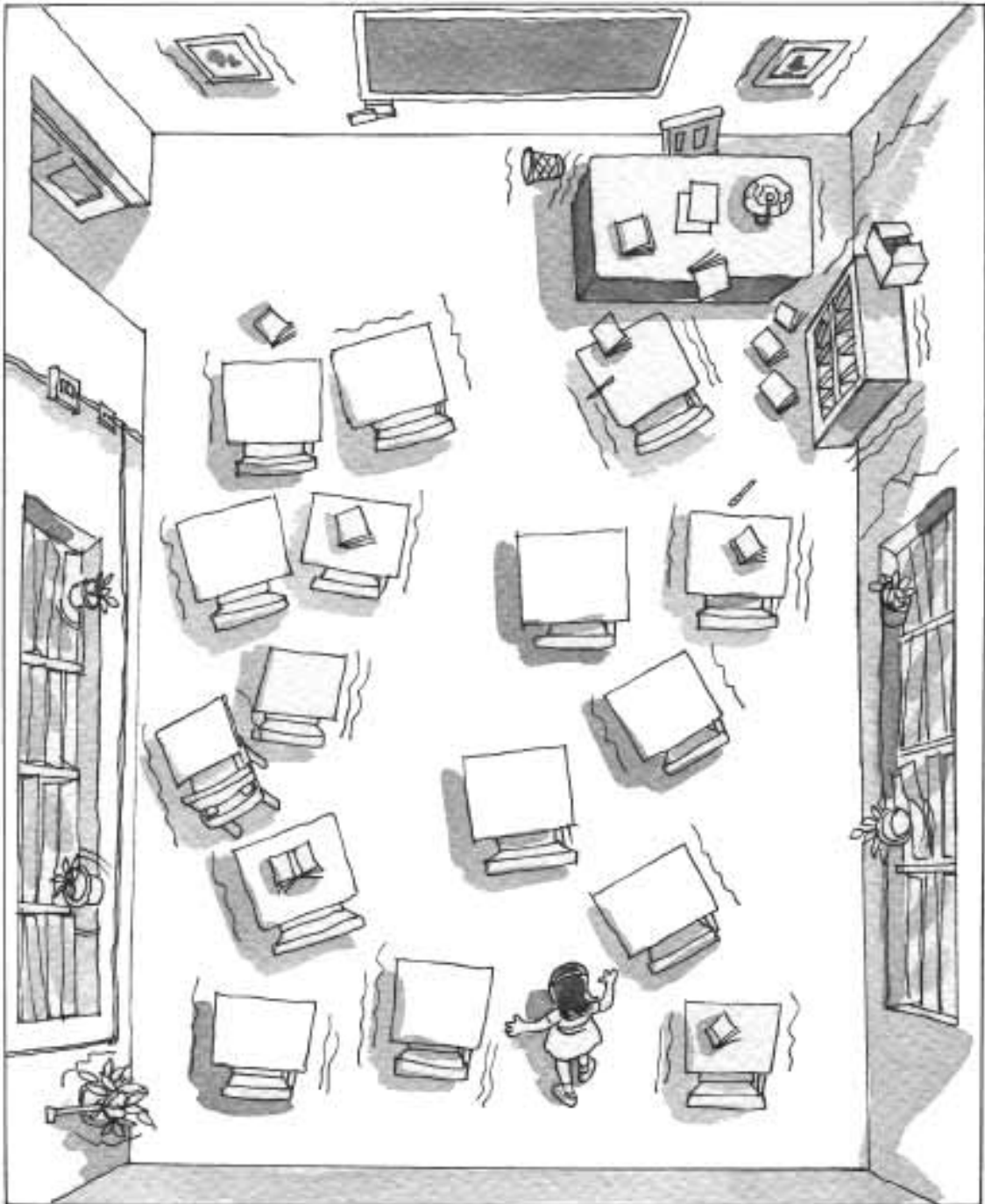

Unidad 4

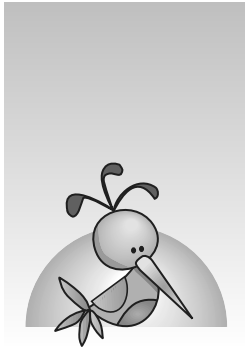

Los alimentos que comemos y bebemos

Lección 1

Las plantas y los animales que comemos



Dibuja dentro de cada recuadro ejemplos de alimentos de origen animal y vegetal.



Encierra en un círculo los animales criados para el consumo humano.





Coloca una x dentro del cuadro a los alimentos de origen vegetal que sean comestibles.











En el espacio practica el dibujo de la *Caja de Herramientas*.



Escribe con tus propias palabras la respuesta a cada una de las siguientes preguntas.

a. ¿Qué es un alimento de origen animal? _____

b. ¿Qué es un alimento de origen vegetal? _____



Escribe o dibuja el procedimiento para elaborar una receta que preparen en tu casa.



Escribe cómo cambian cada una de las siguientes características de estos alimentos cuando se cocinan:

	Color	Sabor	Olor
Carne de pollo			
Pescado			
Yuca			
Huevo			
Güisquil			
Chile			



Pregunta a las personas adultas de tu familia, cómo hacen para saber cuando los siguientes alimentos están frescos. Escribe sus respuestas y compártelas con la clase.

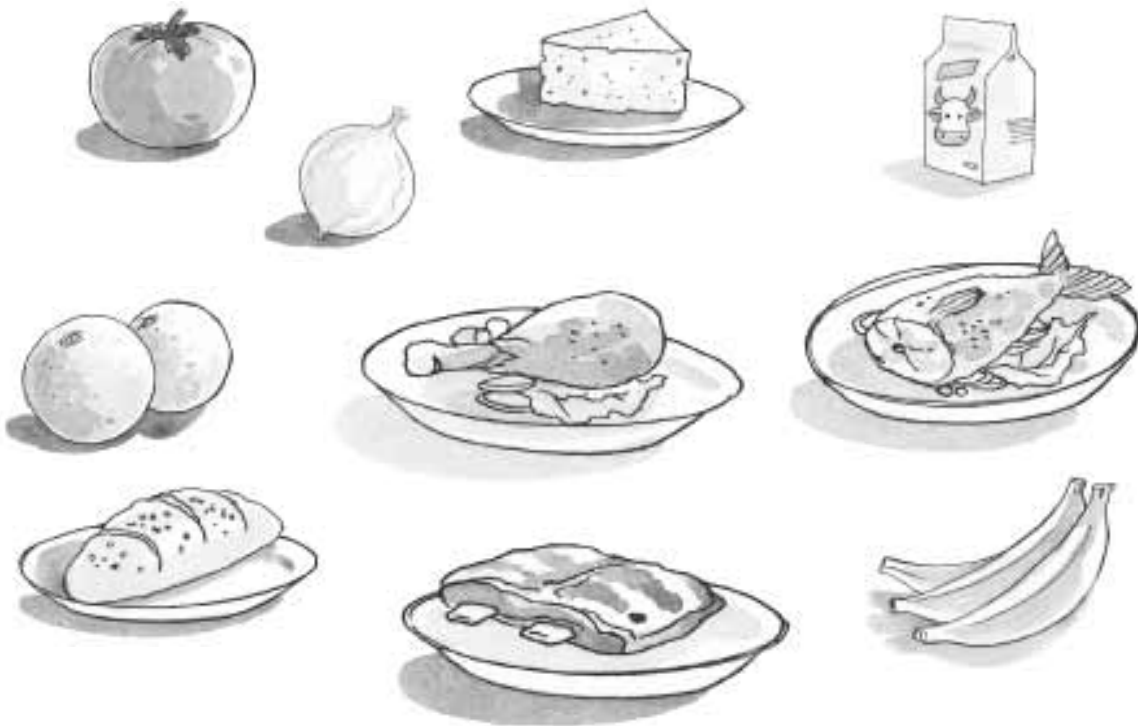

Responde las siguientes preguntas, discute tus respuestas con una compañera o compañero.

a. *Un alimento que no está fresco no debe consumirse porque...* _____

b. *Para saber si un alimento está en buenas condiciones podemos observar...* _____



Escribe con tus propias palabras y da ejemplos de cada uno de los siguientes términos.

a. *Golosina*

b. *Alimento nutritivo*



Dibuja las golosinas que consumes con alguna frecuencia.





Dibuja las dos frutas que aparecen en la Caja de Herramientas.

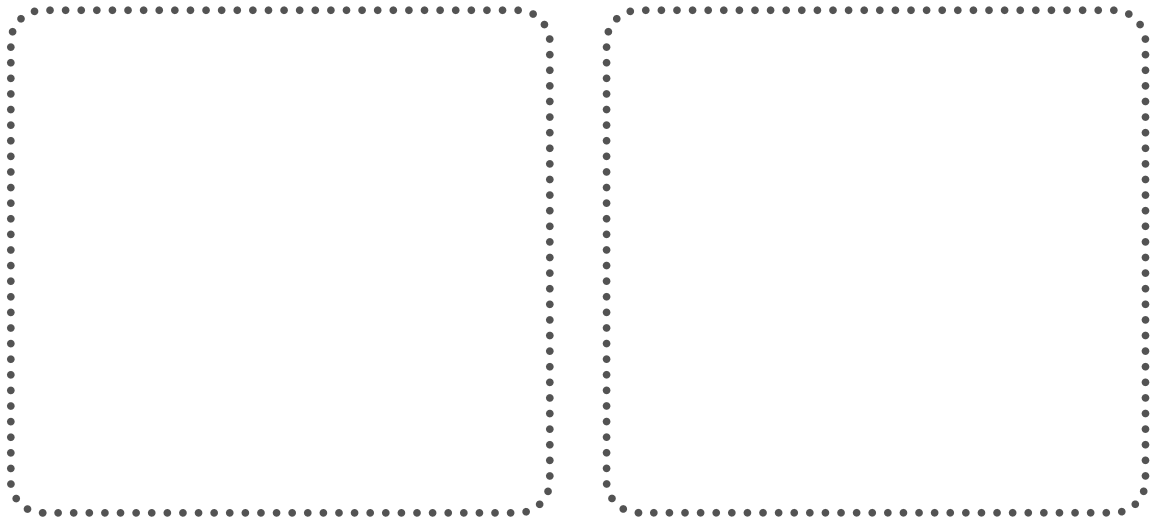

Encuentra en la sopa de letras el nombre de tres golosinas y de tres frutas.

l	s	p	v	z	v	g	t	y	u	d	a	d	g	c
n	r	m	b	a	n	a	a	f	g	z	x	c	c	ñ
g	u	i	n	e	o	s	f	c	h	i	c	l	e	s
p	l	a	x	s	s	e	s	a	s	d	f	g	j	l
s	m	e	y	f	a	o	z	g	o	m	i	t	a	s
u	n	g	c	x	g	s	z	d	g	q	w	e	r	t
f	i	a	n	a	r	a	n	j	a	s	y	u	l	o
h	m	r	w	b	v	t	e	s	g	a	s	d	f	j
v	s	u	q	ñ	j	g	u	j	o	c	o	t	e	t



Escribe cuáles son las consecuencias que para tu salud tendría el consumir golosinas en exceso.

Lección 4 ¡Fuera moscas!



Dibuja una mosca siguiendo los pasos que describimos a continuación. Luego señala las partes de su cuerpo en las que transporta las bacterias.

1



2



3



4

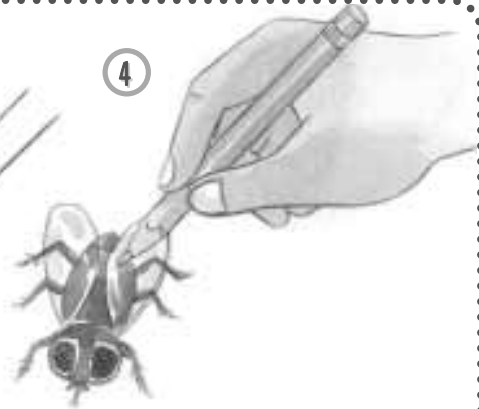

Escribe los síntomas más importantes que producen las enfermedades que transmite la mosca.

Fiebre tifoidea:

Disentería:

Parasitismo:





Coloca carita triste o carita alegre a cada una de las siguientes acciones:

■ Lavarse las manos después de ir al baño.

■ Mantener la basura destapada.

■ Lavar y desinfectar el servicio sanitario con frecuencia.

■ Comer sin lavarse las manos



Elabora un pequeño cartel para enseñar a las personas de tu comunidad a prevenir las enfermedades transmitidas por las moscas. Ilústralo con dibujos o recortes de periódicos o revistas.





Dibuja las prácticas más comunes que has observado en tu comunidad para la preparación de los alimentos.



Ordena las escenas según deberían ocurrir para garantizar que la comida no se contamine. Escribe 1, 2 ó 3 en cada cuadro.





Completa el crucigrama con la información más importante del tema.

Horizontales

1. El agua apta para el consumo humano.
2. Líquido que se usa para desinfectar verduras.
3. Alimentos que no deben consumirse.

Verticales

1. Enfermedades que se producen por consumir alimentos contaminados.
2. Animal que contamina los alimentos.

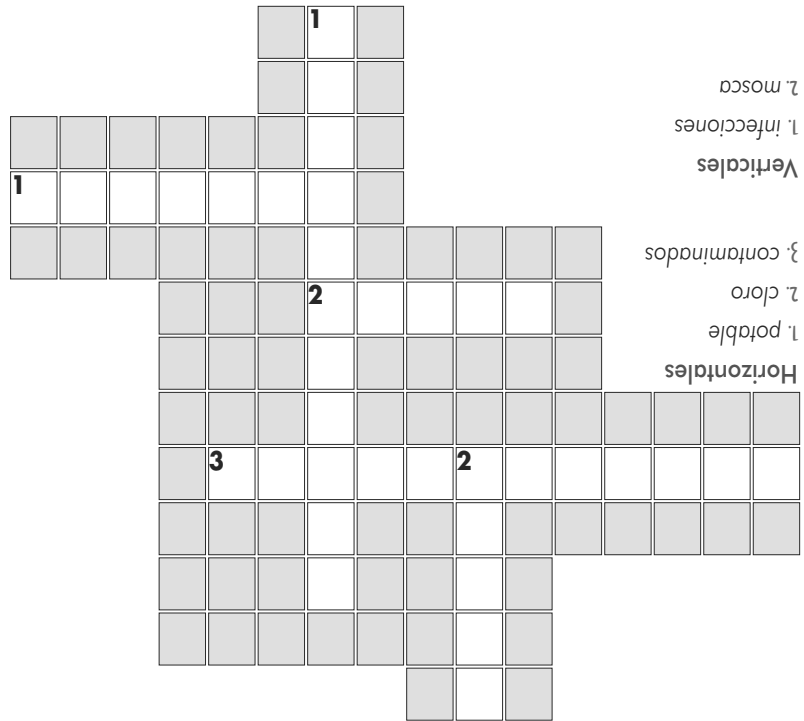

2. mosca
 1. infecciones
Verticales
 3. contaminados
 2. cloro
 1. potable
Horizontales



Escribe a cada persona una recomendación para evitar la contaminación de los alimentos.





Unidad 5

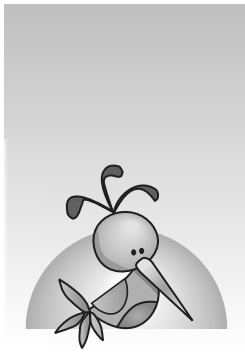

Nuestra amiga el agua

Lección 1

Una amiga para conservar



Observa la ilustración y encierra en un círculo las situaciones en las que se hace uso del agua.



Escribe una lista de todas las situaciones de la vida personal, familiar y de la comunidad en las que se hace uso del agua.

<hr/> <hr/> <hr/> <hr/> <hr/> <hr/> <hr/> <hr/>





Utiliza la siguiente tabla para desarrollar la Caja de Herramientas.

Nombre	Día 1	Día 2	Día 3	Día 4	Día 5	Día 6	Día 7
Total							



Escribe una nota a una niña o niño de otro grado invitándole a ahorrar el agua.





Completa la siguiente tabla. Escribe el nombre de un líquido que cumpla la característica indicada en cada caso.

Líquido	Color	Olor	Sabor
	rojo		
			ácido
			dulce
	no tiene	no tiene	no tiene



Escribe qué usos se puede dar al agua en cada caso.

- ✓ Agua de lluvia _____

- ✓ Agua de pozo _____

- ✓ Agua del chorro _____

- ✓ Agua de quebradas, ríos y lagos _____

- ✓ Agua de mar _____





Con tus propias palabras escribe el significado de los siguientes términos:

Agua potable _____

Agua contaminada _____



Resuelve el crucigrama.

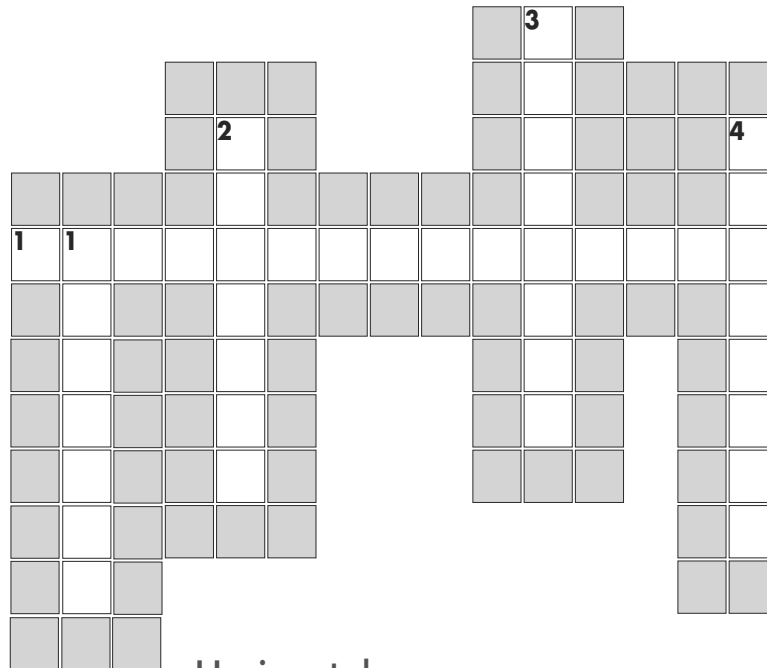

Horizontales

1. Seres diminutos que hay en el agua sin purificar.

Verticales

1. Líquido que no tiene color.
2. Líquido sin olor.
3. Método para purificar el agua.
4. Líquido sin sabor.

Horizontales
1. microorganismos
Verticales
1. incoloro.
2. inodoro
3. hervida
4. insípido



Lección 3

¡Cómo cambia el agua!



De acuerdo con la información del texto, escribe las características del agua potable en cada uno de sus estados.

Características	Líquida	Sólida	Gaseosa
Olor			
Color			
Sabor			
Forma			



Completa la ficha resumen.

El agua que usamos puede venir de: _____

Las características del agua potable son: _____

Los estados del agua son: _____

El agua que se puede consumir es: _____





Dibuja un ejemplo para cada estado del agua.

Líquida

Sólida

Gaseosa



Observa con detenimiento el siguiente dibujo y encierra en un círculo en dónde está el agua.



Lección 4 | El agua, fuente de salud



Ilustra cuáles con los hábitos higiénicos que debes seguir para mantenerte saludable. Subraya con color aquellos en los que se requiera el agua.

Large empty dotted box for drawing.



Ordena con números del 1 al 6 la siguiente secuencia de dibujos.





Colorea las ilustraciones que indican cómo debes lavarte las manos.

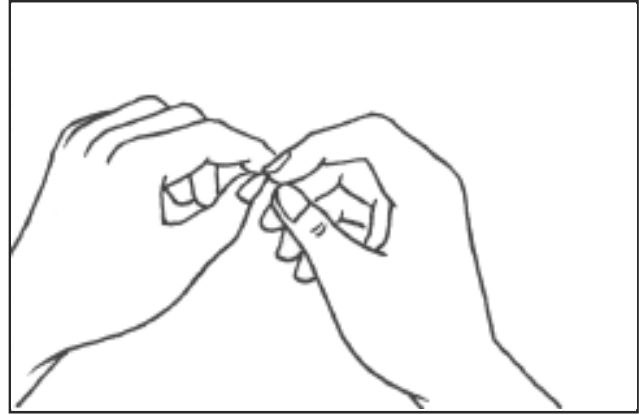
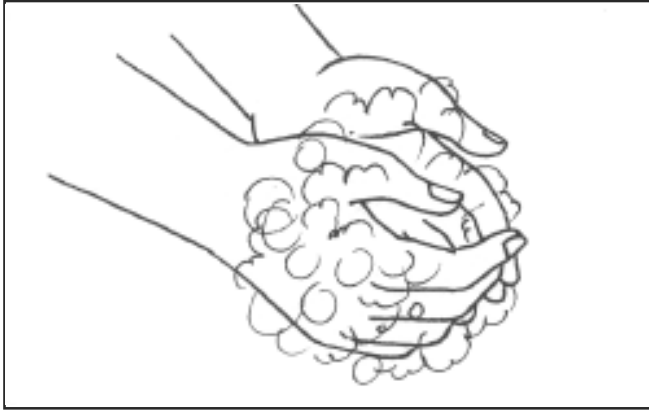

Usa la siguiente tabla para registrar los datos que obtengas de la actividad de la Caja de Herramientas.

Actividad	Cantidad de envases usados
Lavarte la cara	
Cepillarte los dientes	
Lavarte las manos	
Total	



Unidad 6

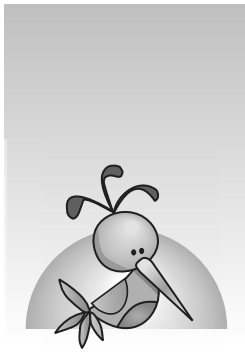

La Tierra, nuestro gran hogar

Lección 1

¿De día o de noche?



Completa las oraciones.

- El Sol es de color _____ y tiene forma _____
- El Sol nos brinda luz y _____
- El Sol es una _____ porque tiene luz propia.
- La forma de la Luna es _____
- La Luna es más _____ que el Sol.



Une los astros con sus respectivos nombres.

Luna



Tierra



Sol



Estrella





Dibuja los astros que se observan en el cielo durante el día y la noche.

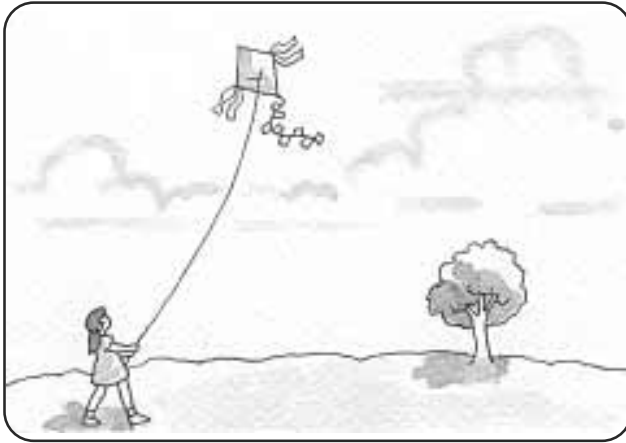

Escribe falso o verdadero para cada una de las siguientes afirmaciones, explica en forma oral tu respuesta.

- a. El Sol se puede ver sólo durante el día. _____
- b. El planeta Tierra es una estrella. _____
- c. Las estrellas se pueden contar. _____
- d. La Luna es una estrella. _____
- e. El Sol es más grande que la Luna. _____



Encierra en un círculo el lugar en el que vivimos los seres humanos, las plantas y los animales.

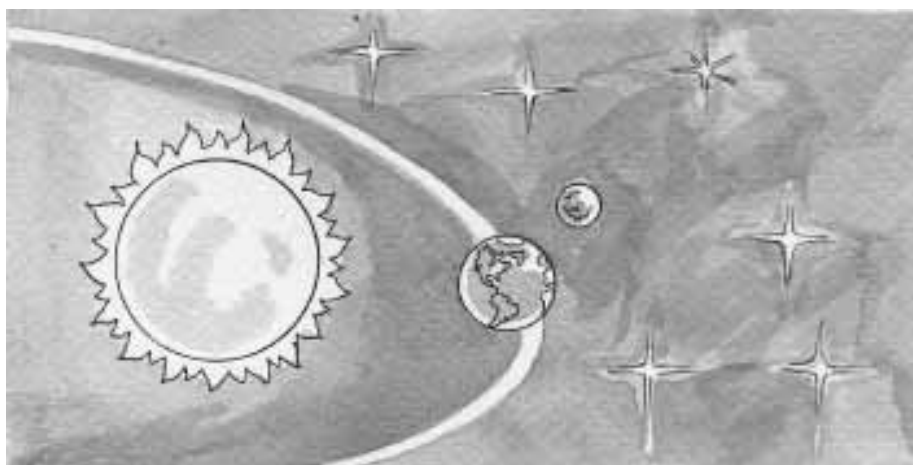



Pega recortes de periódicos, cromos o revistas viejas que ilustren cómo las personas aprovechan la luz y el calor del Sol para su beneficio. Puedes también representar la información por medio de dibujos.

Cómo usamos la luz y el calor del sol



Encierra en un círculo cuáles de los seres vivos utilizan la luz del Sol para elaborar sus alimentos.





Escribe debajo de cada figura si se está utilizando una fuente de luz natural o artificial.



Colorea las precauciones que debes tomar en cuenta cuando te expones a fuentes naturales y artificiales de luz y calor.

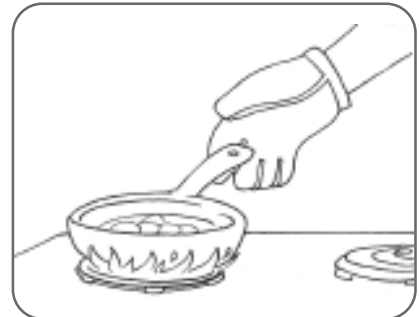

Lección 3 | Un medio muy natural



Observa las ilustraciones.

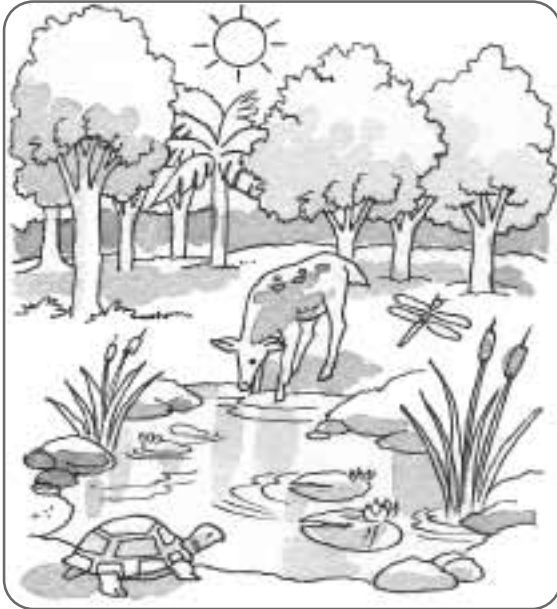

- Colorea cuál representa un medio natural.
- ¿Qué elementos naturales se encuentran en la ilustración que coloreaste?



Escribe qué elementos del medio natural son afectados por las siguientes actividades humanas.













Escribe los usos que los seres humanos damos a los elementos naturales del entorno en cada una de las siguientes situaciones.











Describe en forma oral qué hacen estos niños y niñas para proteger el medio ambiente natural.



Lección 4 | ¿Quiénes nos rodean?



Colorea los animales que se pueden tener como mascotas en el hogar.



Dibuja y colorea los cuidados que hay que poner en práctica para proteger a las mascotas del hogar.

Alimentarlas

Asearlas

Darles cariño

Vacunarlas





Identifica las siguientes plantas y animales. Escribe el nombre de cada uno sobre la línea. Luego colorea tus plantas y animales favoritos.



Escribe algunas acciones que debes poner en práctica para cuidar y proteger las plantas de tu hogar y comunidad.

Blank writing area with seven horizontal lines for text.

Lección 5 | Con los pies en el suelo



Observa la capa de suelo y responde las preguntas:

- ¿Qué es el suelo?
- ¿Qué organismos vivos se encuentran en el suelo?





Escribe el nombre del tipo de suelo que se muestra en cada ilustración.

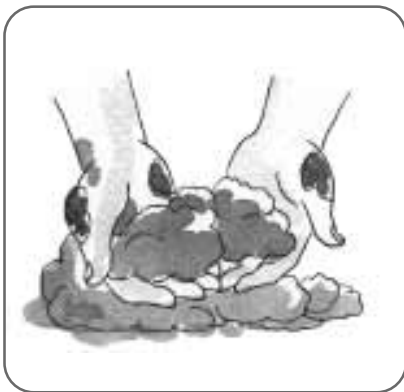



Escribe el nombre del tipo de suelo que se describe en cada caso.

Es áspero al tacto y contiene mucha arena.

Presenta color oscuro y es bueno para la agricultura.

Es pegajoso y de color amarillo, rojo o café.



Ilustra tres formas de aprovechar el suelo.





Encuentra las palabras en la sopa de letras, luego averigua su significado con la ayuda de tu maestra o maestro.

d	e	s	p	e	r	d	i	c	i	o	s
m	s	a	t	c	l	r	a	e	s	c	c
b	a	l	j	a	r	c	t	a	s	e	u
n	a	v	e	s	t	z	c	o	s	n	t
d	b	e	c	c	f	m	a	n	s	l	t
o	o	p	j	a	l	z	l	s	c	z	d
h	n	j	a	r	n	o	p	t	u	a	r
l	o	s	n	a	o	t	g	r	s	t	u
n	n	t	l	s	i	r	m	s	v	s	v
n	s	t	s	s	u	r	a	n	m	s	a
w	r	a	s	t	r	o	j	o	x	y	z

Para terminar...

1. *Escribe los tres aprendizajes más interesantes que lograste en tu clase de Ciencia, Salud y Medio Ambiente.*

3. *¿Cómo vas a aplicar los conocimientos que ahora tienes en tu vida diaria? Escribe ejemplos.*



Ejercicio 3 página 9

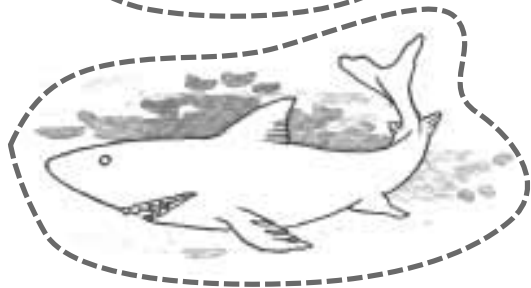
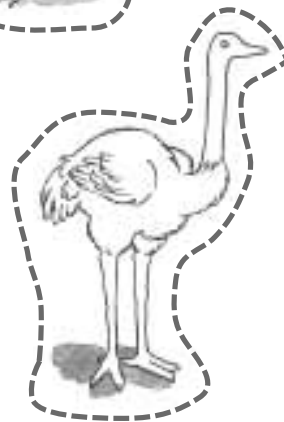
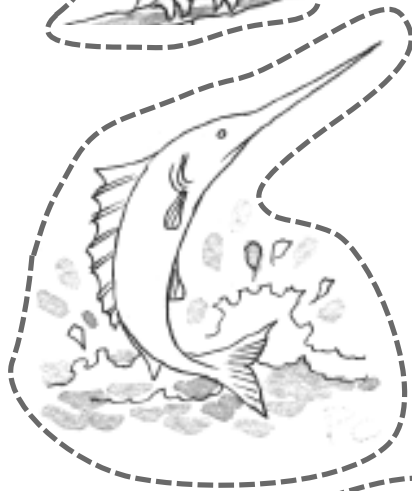
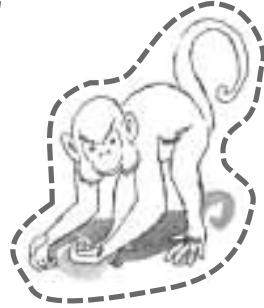
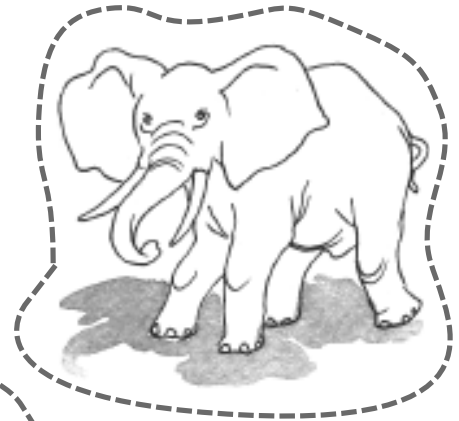
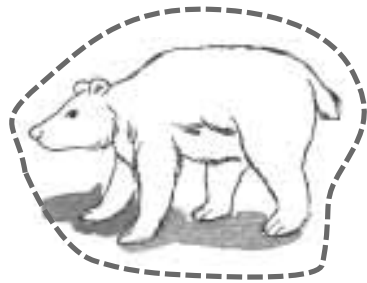

Ejercicio 1 página 14

Cabeza

Extremidades superiores

Tronco

Extremidades inferiores

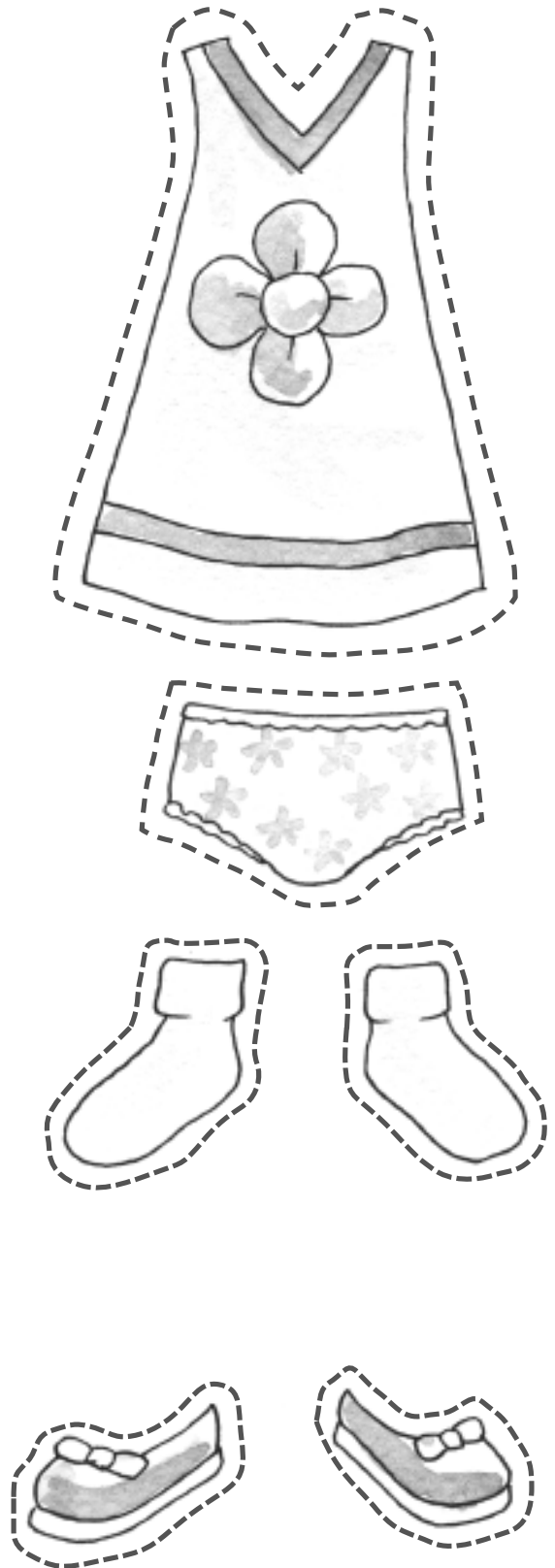
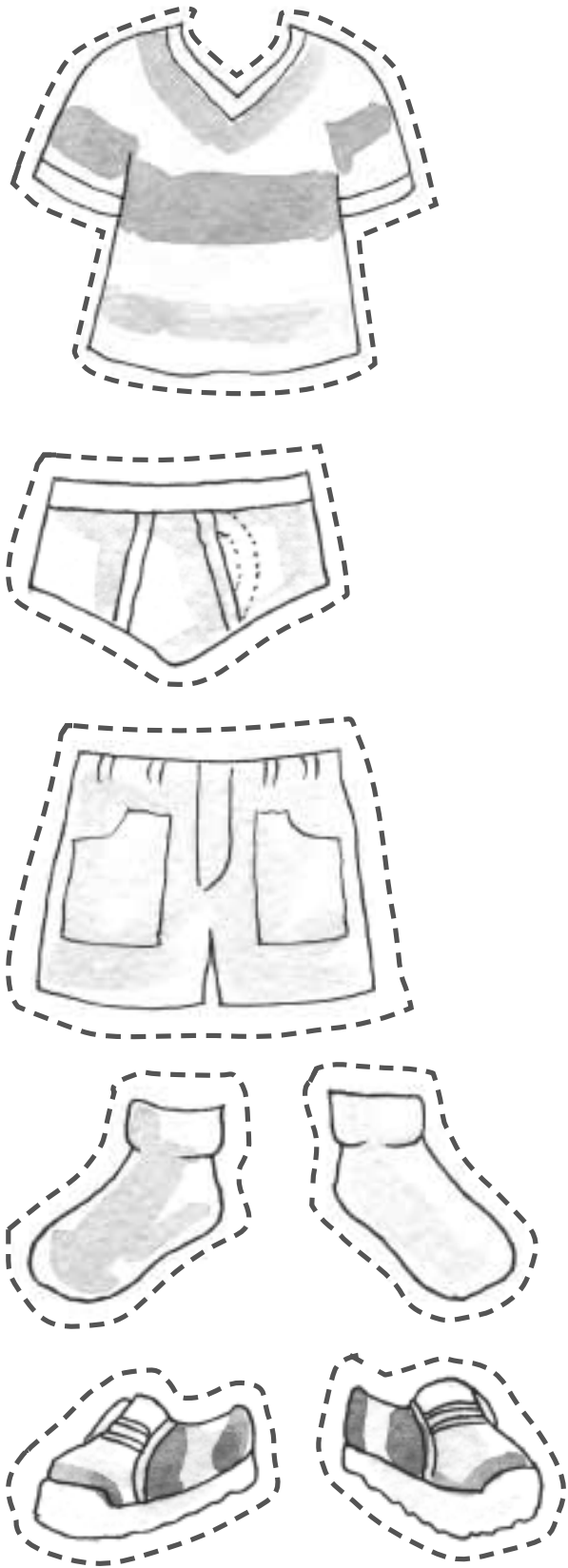

La presente edición consta de _____ ejemplares, se imprimió con fondos del
Gobierno de la República de El Salvador provenientes
del Fideicomiso para la Educación, Paz Social y Seguridad.

Impreso en _____ por _____
(fecha) _____